

Cột **BG...-D78****Đặc điểm:**

- Cột thép bát giác côn BG...-D78 là kiểu cột được thiết kế cho phép lắp lên nhiều kiểu cân đèn khác nhau. Chiều cao lắp đèn sẽ bằng chiều cao cột H + độ cao cân đèn.
- Cột được chế tạo liền, không có mối nối ngang thân. Các mối hàn được đảm bảo theo tiêu chuẩn AWS D1.1. Mỗi hàn dọc theo thân cột được thực hiện bằng thiết bị hàn MIG/MAG trên máy bóp hàn tự động chuyên dùng.
- Vật liệu chế tạo bằng thép SS400 theo tiêu chuẩn JIS 3101 hoặc tương đương.
- Cột được mạ nhôm kẽm nóng theo tiêu chuẩn ASTM 123. Sơn phủ màu bảo vệ mặt ngoài sau khi mạ nhôm kẽm nóng (lựa chọn thêm).
- Sản phẩm được thiết kế chế tạo phù hợp tiêu chuẩn BSEN:40 (EN 40 Lighting Columns).

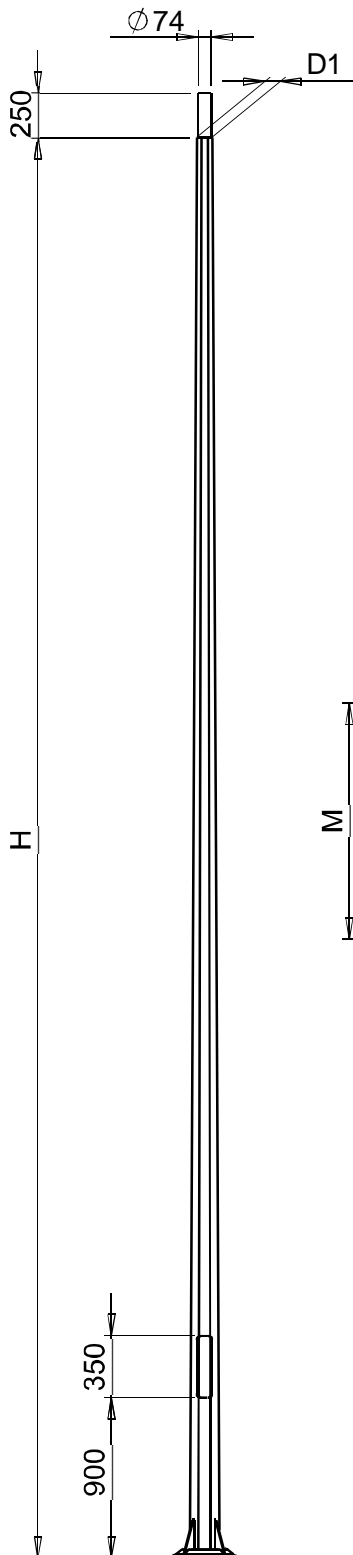
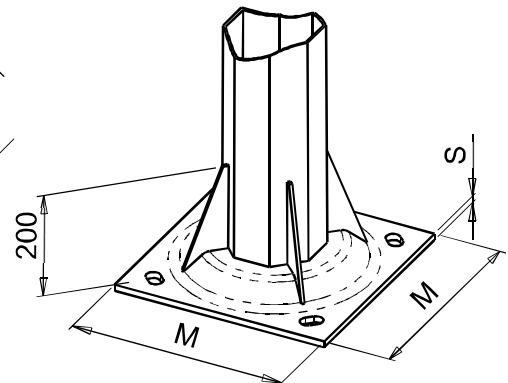
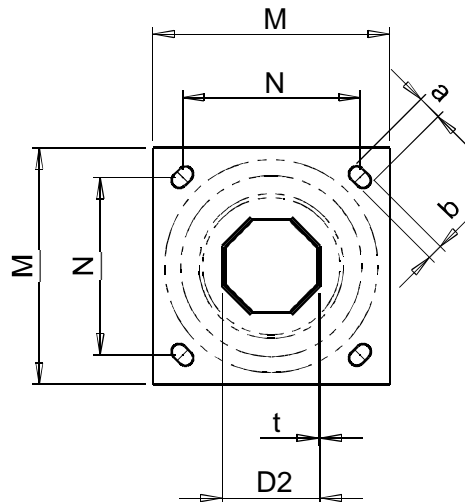

Ký hiệu	H (m)	t (mm)	D1 (mm)	D2 (mm)	M (mm)	S (mm)	N (mm)	axb (mm)
BG5-D78	5	3,0	82	132	300	10	240	32x20
BG6-D78	6	3,0	82	142	300	10	240	32x20
BG7-D78	7	3,5	83	153	400	12	300	32x20
BG8-D78	8	3,5	83	163	400	12	300	41x26
BG9-D78	9	4,0	84	174	400	12	300	41x26
BG10-D78	10	4,0	84	184	400	12	300	41x26
BG11-D78	11	4,0	84	194	400	12	300	41x26

Cột **BG...-D78** lắp với các kiểu cần đèn đơn **CDB...**

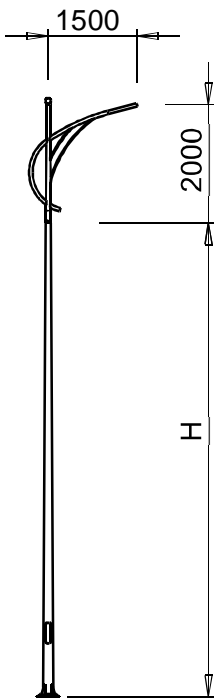

BG...-D78/CDB-01

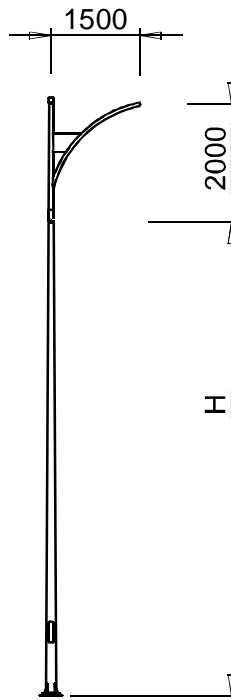

BG...-D78/CDB-02

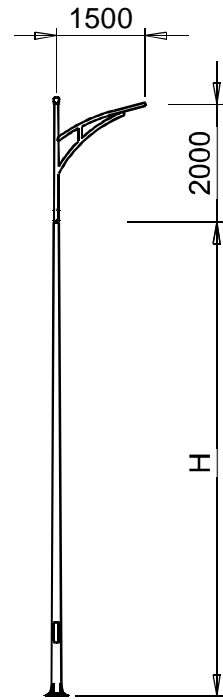

BG...-D78/CDB-03

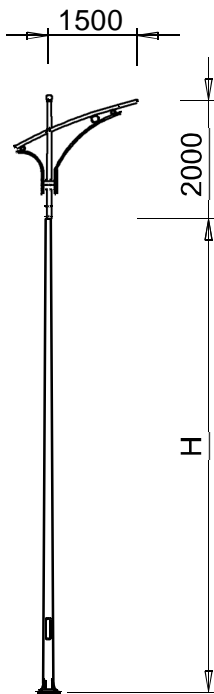

BG...-D78/CDB-04

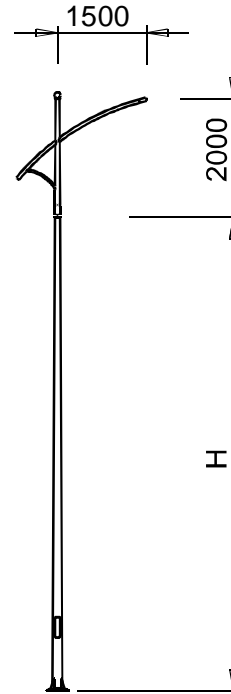

BG...-D78/CDB-05

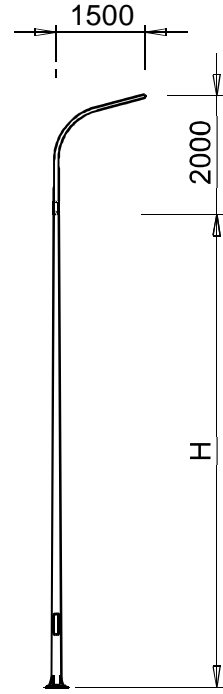

BG...-D78/CDB-06

Cột **BG...-D78** lắp với các kiểu cần đèn kép **CKB-...**

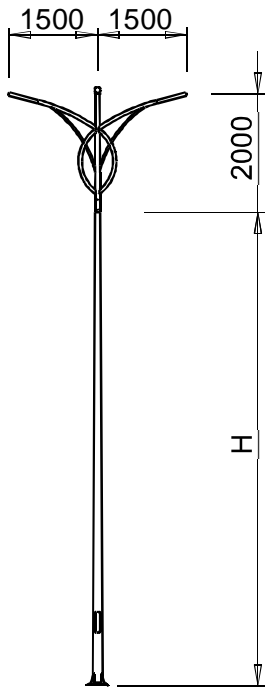

BG...-D78/CKB-01

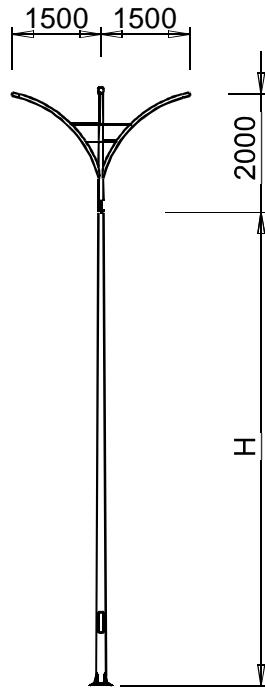

BG...-D78/CKB-02

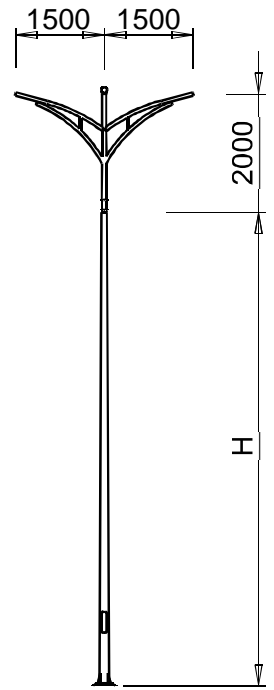

BG...-D78/CKB-03

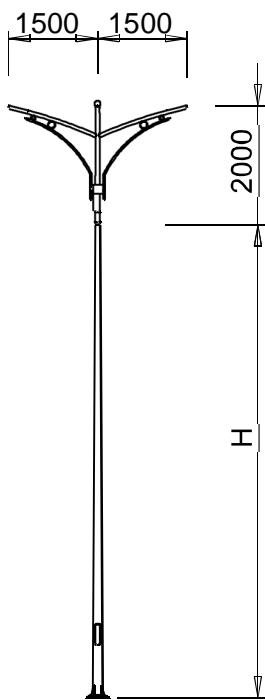

BG...-D78/CKB-04

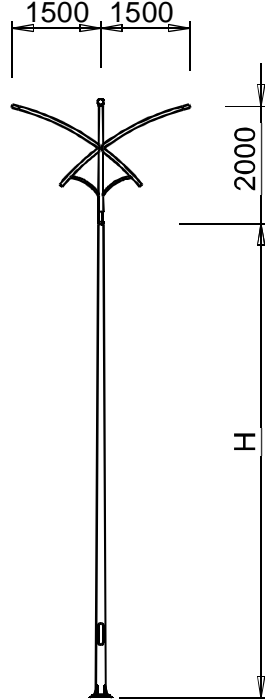

BG...-D78/CKB-05

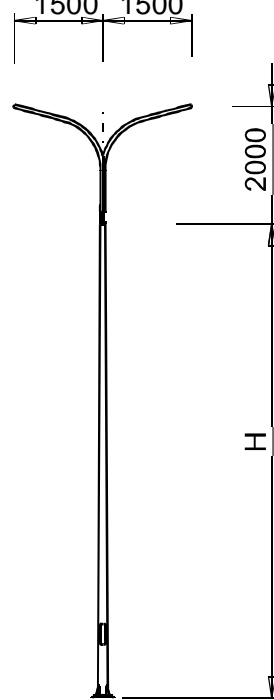

BG...-D78/CKB-06